



Learning Thermostat™
Installation Guide

WE TAKE YOUR PRIVACY SERIOUSLY

We're committed to being open and honest about how we use data. We'll always ask for permission before sharing personally identifiable information like your email address, and we keep your data safe with industry standard security tools. To learn more about our Privacy Policy, go to nest.com/privacy

Compatibility

Based on Nest's online compatibility checker data, the Nest Thermostat works with most 24V systems, including gas, electric, oil, forced air, variable speed, heat pump, and radiant. It can control:

- Heating: one, two, and three stages (W1, W2, W3)
- Cooling: one and two stages (Y1, Y2)
- Heat pump: with auxiliary and emergency heat (O/B, AUX, E)
- Fan (G)
- Power (C, RH, RC)
- Humidifier or dehumidifier (HUM, DEHUM)

The Nest Thermostat's * connector can accept only one of these wires: W3, E, HUM or DEHUM.

The Nest Thermostat is designed to work even if your home doesn't have a common (C) wire. Rarely, installing a new C wire may be required.

Professional installation recommended for:

- Dual fuel systems (heat pump with furnace)
- Whole-home humidifiers and dehumidifiers

Watch the video

To see how it's done, watch our installation video at support.nest.com/thermostat

Contents

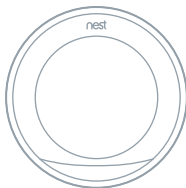

Display

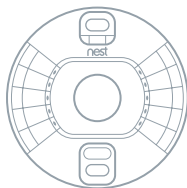

Base



Screwdriver

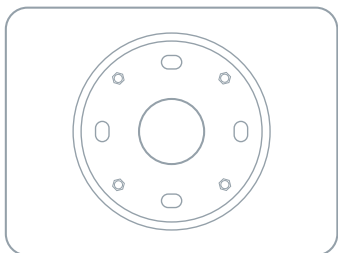

Optional trim plate

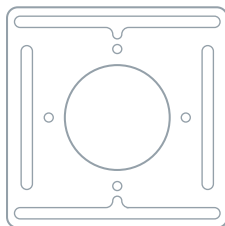

Optional steel plate



Wall screws



Optional steel plate screws

1. Switch off power

This protects you and avoids blowing a fuse in your equipment. Adjust the temperature on your old thermostat to make sure your system is off.

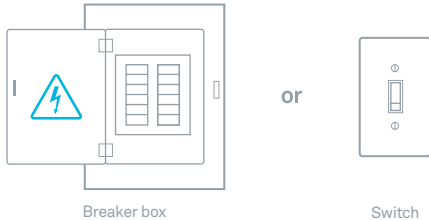

2. Remove cover

Some covers pop off, while others need to be unscrewed.

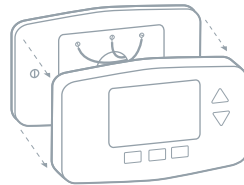

3. Check your system

If your old thermostat is labeled 120V or 240V or has thick wires with wire nuts, your system is high voltage. Not sure? Contact support.

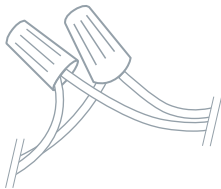

⚠ CAUTION: Do not connect Nest to high voltage wires.

4. Remove any jumper wires

Jumper wires are short wires between two connectors. You won't need them. An R wire can go into either RC or RH.

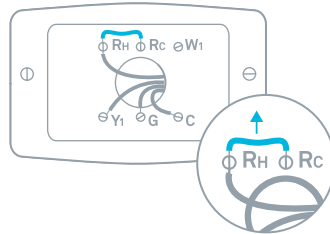

5. Label wires

Peel off the labels below and attach them to the thermostat's matching wires.

Use the white labels for any W3, E, HUM or DEHUM wires. The * connector can only connect to one of these wires.

See two names for each connector on your old thermostat's backplate? Visit nest.com/2labels for help.

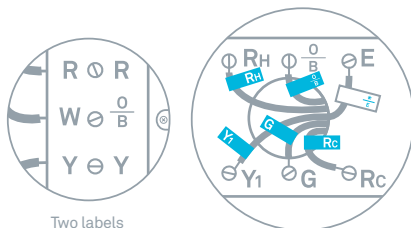

Tip: Take a picture of the wires on your old thermostat to help you remember.

6. Disconnect wires and remove base

After removing the base, we recommend gently wrapping the wires around a pen or pencil to ensure they don't fall back into the hole in the wall.

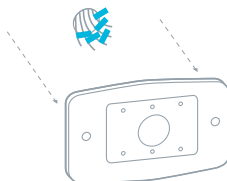

Remember, the power to your HVAC system must be off to avoid blowing a fuse in your equipment.

7. Mark where screws will go

Use the bubble level to make sure the Nest Thermostat is level.

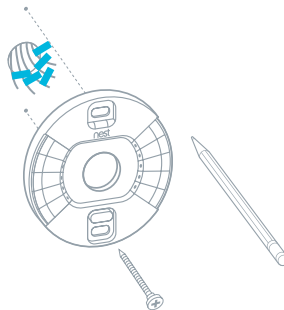

Optional in most homes

Use trim plate if needed

You can cover up holes or marks left by your old thermostat with the optional trim plate.

Snap the base and trim plate together, then screw them to the wall.

You'll find the trim plate in the bottom of the box.

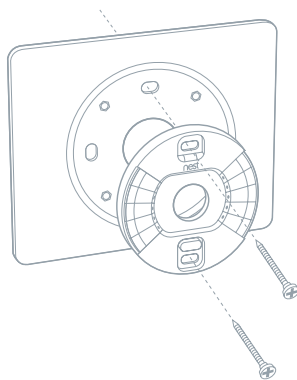

Optional in most homes

Mounting on an electrical box

Electrical boxes aren't common, but if you have one, secure the steel plate to the electrical box with two of the short steel plate screws. Insert the screws into the long slots on the steel plate.

Use the other two short screws to attach the Nest base and trim plate to the steel plate.

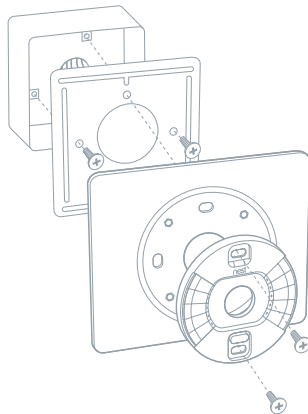

8. Attach the Nest base

Pull the wires through the center of the base, then attach it to the wall with the screws.

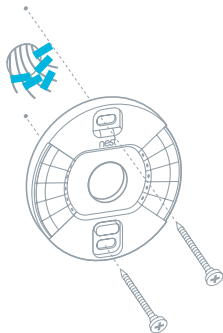

9. Connect wires

After all the wires are securely connected, push them down to make sure they're flush with the base.

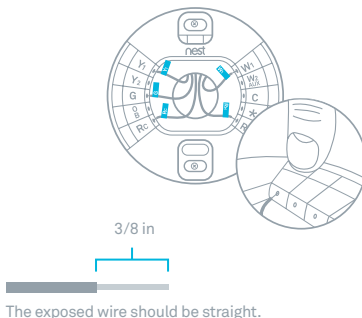

10. Attach the display

Press the display onto the base until it clicks.

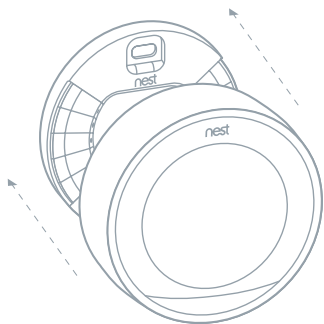

11. Switch the power back on

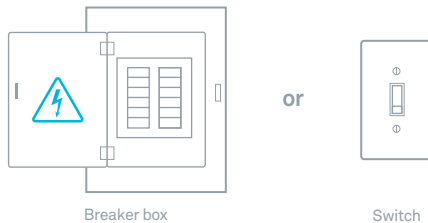

12. Setup and Nest Account

The Nest Thermostat will turn on and walk you through setup. Just turn the ring and press to select. During setup, you can connect the thermostat to Wi-Fi.

Go to nest.com/account or download the Nest app to create a Nest Account. The app will show you how to connect your Nest Account and thermostat.



Remember, you can download the free Nest app from the iTunes App Store™ or Google Play.™

Questions about adding a thermostat to your Nest Account? Visit nest.com/pair

Nest Labs, Inc. Limited Warranty Learning Thermostat™



For more information, visit nest.com

You can also find answers in the Nest Community at nest.com/community

For FCC Compliance Statement, visit nest.com/legal/fcc-compliance-notice



Please recycle Nest's 100% recyclable packaging.

RECYCLING AND DISPOSAL
Visit nest.com/recycle

THIS LIMITED WARRANTY CONTAINS IMPORTANT INFORMATION ABOUT YOUR RIGHTS AND OBLIGATIONS, AS WELL AS LIMITATIONS AND EXCLUSIONS THAT MAY APPLY TO YOU.

1. WHAT THIS LIMITED WARRANTY COVERS; PERIOD OF COVERAGE

Nest Labs, Inc. ("Nest Labs"), 3400 Hillview Avenue, Palo Alto, California USA, warrants to the owner of the enclosed product that the product contained in this box ("Product") will be free from defects in materials and workmanship for a period of two (2) years from the date of delivery following the original retail purchase (the "Warranty Period"). If the Product fails to conform to this Limited Warranty during the Warranty Period, Nest Labs will, at its sole discretion, either (a) repair or replace any defective Product or component; or (b) accept the return of the Product and refund the money actually paid by the original purchaser for the Product. Repair or replacement may be made with a new or refurbished product or components, at Nest Labs' sole discretion. If the Product or a component incorporated within it is no longer available, Nest Labs may, at Nest Labs' sole discretion, replace the Product with a similar product of similar function. This is your sole and exclusive remedy for breach of this Limited Warranty. Any Product that has either been repaired or replaced under this Limited Warranty will be covered by the terms of this Limited Warranty for the longer of (a) ninety (90) days from the date of delivery of the repaired Product or replacement Product, or (b) the remaining Warranty Period. This Limited Warranty is transferable from the original purchaser to subsequent owners, but the Warranty Period will not be extended in duration or expanded in coverage for any such transfer.

2. TOTAL SATISFACTION RETURN POLICY

If you are the original purchaser of the Product and you are not satisfied with this Product for any reason, you may return it in its original condition within thirty (30) days of the original purchase and receive a full refund.

3. WARRANTY CONDITIONS; HOW TO GET SERVICE IF YOU WANT TO CLAIM UNDER THIS LIMITED WARRANTY

Before making a claim under this Limited Warranty, the owner of the Product must (a) notify Nest Labs of the intention to claim by visiting nest.com/support during the Warranty Period and providing a description of the alleged failure, and (b) comply with Nest Labs' return shipping instructions. Nest Labs will have no warranty obligations with respect to a returned Product if it determines, in its reasonable discretion after examination of the returned Product, that the Product is an Ineligible Product

(defined below). Nest Labs will bear all costs of return shipping to owner and will reimburse any shipping costs incurred by the owner, except with respect to any Ineligible Product, for which owner will bear all shipping costs.

4. WHAT THIS LIMITED WARRANTY DOES NOT COVER

This Limited Warranty does not cover the following (collectively "Ineligible Products"): Products marked as "sample" or "Not for Sale", or sold "AS IS"; or Products that have been subject to: (a) modifications, alterations, tampering, or improper maintenance or repairs; (b) handling, storage, installation, testing, or use not in accordance with the User's Guide or other instructions provided by Nest Labs; (c) abuse or misuse of the Product; (d) breakdowns, fluctuations, or interruptions in electric power or the telecommunications network; or (e) Acts of God, including but not limited to lightning, flood, tornado, earthquake, or hurricane. This Limited Warranty does not cover consumable parts, including batteries, unless damage is due to defects in materials or workmanship of the Product, or software (even if packaged or sold with the product). Nest Labs recommends that you use only authorized service providers for maintenance or repair. Unauthorized use of the Product or software can impair the Product's performance and may invalidate this Limited Warranty.

5. DISCLAIMER OF WARRANTIES

EXCEPT AS STATED ABOVE IN THIS LIMITED WARRANTY, AND TO THE MAXIMUM EXTENT PERMITTED BY APPLICABLE LAW, NEST LABS DISCLAIMS ALL EXPRESS, IMPLIED, AND STATUTORY WARRANTIES AND CONDITIONS WITH RESPECT TO THE PRODUCT, INCLUDING THE IMPLIED WARRANTIES OF MERCHANTABILITY AND FITNESS FOR A PARTICULAR PURPOSE. TO THE MAXIMUM EXTENT PERMITTED BY APPLICABLE LAW, NEST LABS ALSO LIMITS THE DURATION OF ANY APPLICABLE IMPLIED WARRANTIES OR CONDITIONS TO THE DURATION OF THIS LIMITED WARRANTY.

6. LIMITATION OF DAMAGES

IN ADDITION TO THE ABOVE WARRANTY DISCLAIMERS, IN NO EVENT WILL NEST LABS BE LIABLE FOR ANY CONSEQUENTIAL, INCIDENTAL, EXEMPLARY, OR SPECIAL DAMAGES, INCLUDING ANY DAMAGES FOR LOST DATA OR LOST PROFITS, ARISING FROM OR RELATING TO THIS LIMITED WARRANTY OR THE PRODUCT, AND NEST LABS' TOTAL CUMULATIVE LIABILITY ARISING FROM OR RELATED TO THIS LIMITED WARRANTY OR THE PRODUCT WILL NOT EXCEED THE AMOUNT ACTUALLY PAID FOR THE PRODUCT BY THE ORIGINAL PURCHASER.

7. LIMITATION OF LIABILITY

THE NEST LABS ONLINE SERVICES ("SERVICES") PROVIDE YOU INFORMATION ("PRODUCT INFORMATION") REGARDING YOUR NEST PRODUCTS OR OTHER PERIPHERALS CONNECTED TO YOUR PRODUCTS ("PRODUCT PERIPHERALS"). THE TYPE OF PRODUCT PERIPHERALS THAT MAY BE CONNECTED TO YOUR PRODUCT MAY CHANGE FROM TIME TO TIME. WITHOUT LIMITING THE GENERALITY OF THE DISCLAIMERS ABOVE, ALL PRODUCT INFORMATION IS PROVIDED FOR YOUR CONVENIENCE, "AS IS", AND "AS AVAILABLE". NEST LABS DOES NOT REPRESENT, WARRANT, OR GUARANTEE THAT PRODUCT INFORMATION WILL BE AVAILABLE, ACCURATE, OR RELIABLE OR THAT PRODUCT INFORMATION OR USE OF THE SERVICES OR PRODUCT WILL PROVIDE SAFETY IN YOUR HOME. YOU USE ALL PRODUCT INFORMATION, THE SERVICES, AND THE PRODUCT AT YOUR OWN DISCRETION AND RISK. YOU WILL BE SOLELY RESPONSIBLE FOR (AND NEST LABS DISCLAIMS) ANY AND ALL LOSS, LIABILITY, OR DAMAGES, INCLUDING TO YOUR WIRING, FIXTURES, ELECTRICITY, HOME, PRODUCT, PRODUCT PERIPHERALS, COMPUTER, MOBILE DEVICE, AND ALL OTHER ITEMS AND PETS IN YOUR HOME, RESULTING FROM YOUR USE OF THE PRODUCT INFORMATION, SERVICES, OR PRODUCT. PRODUCT INFORMATION PROVIDED BY THE SERVICES IS NOT INTENDED AS A SUBSTITUTE FOR DIRECT MEANS OF OBTAINING THE INFORMATION. FOR EXAMPLE, A NOTIFICATION PROVIDED THROUGH THE SERVICE IS NOT INTENDED AS A SUBSTITUTE FOR AUDIBLE AND VISIBLE INDICATIONS IN THE HOME AND ON THE PRODUCT, NOR FOR A THIRD PARTY MONITORING SERVICE THAT MONITORS ALARM STATE.

8. YOUR RIGHTS AND THIS LIMITED WARRANTY

This Limited Warranty gives you specific legal rights. You may also have other legal rights that vary by state, province, or jurisdiction. Likewise, some of the limitations in this Limited Warranty may not apply in certain states. The terms of this Limited Warranty will apply to the extent permitted by applicable law. For a full description of your legal rights you should refer to the laws applicable in your jurisdiction and you may wish to contact a relevant consumer advisory service.

nest

Learning Thermostat™
Guía de instalación

Nest Labs, Inc.

Garantía Limitada

Learning Thermostat™



Para obtener más información, visita nest.com

También puedes encontrar respuestas en Nest Community: nest.com/community

Para ver la Declaración de cumplimiento con la FCC, visita nest.com/legal/fcc-compliance-notice



Por favor, recicla el empaque 100% reciclable de Nest.

RECICLAJE Y ELIMINACIÓN
Visita nest.com/recycle

ESTA GARANTÍA LIMITADA CONTIENE INFORMACIÓN IMPORTANTE SOBRE SUS DERECHOS Y OBLIGACIONES, AL IGUAL QUE LIMITACIONES Y EXCLUSIONES QUE PUEDEN APLICARSE A USTED.

1. LO QUE CUBRE ESTA GARANTÍA LIMITADA; PERÍODO DE COBERTURA

Nest Labs, Inc. (en adelante, "Nest Labs"), 3400 Hillview Avenue, Palo Alto, California USA, garantiza al propietario del producto contenido en esta caja que dicho producto (en adelante, el "Producto") no tendrá defectos de materiales ni de fabricación durante un período de dos (2) años contados desde la fecha de entrega posterior a la compra minorista original (el "Período de garantía"). Si el Producto no cumple con esta Garantía limitada durante el Período de garantía, Nest Labs, según su exclusivo criterio, (a) reparará o reemplazará cualquier Producto o componente defectuoso; o bien (b) aceptará la devolución del Producto y reembolsará el dinero pagado por su comprador original. La reparación o el reemplazo se pueden efectuar con productos o componentes nuevos o remanufacturados, según el criterio exclusivo de Nest Labs. Si el Producto o un componente que este contenga ya no está disponible, Nest Labs, según su exclusivo criterio, puede reemplazar el Producto por uno similar que tenga una función parecida. Esta es absolutamente la única solución con la que usted cuenta en caso de incumplimiento de esta Garantía limitada. Cualquier Producto que haya sido reparado o reemplazado en el marco de esta Garantía limitada contará con cobertura conforme a las condiciones de esta Garantía limitada durante el período más largo entre (a) noventa (90) días desde la fecha de entrega del Producto reparado o el Producto de reemplazo, o (b) el resto del Período de garantía. Esta Garantía limitada es transferible del comprador original a los propietarios subsiguientes, pero el Período de garantía no se extenderá en duración ni se ampliará en cobertura en ningún caso de transferencia.

2. POLÍTICA DE DEVOLUCIÓN DE SATISFACCIÓN TOTAL

Si usted es el comprador original del Producto y no está conforme con él por alguna razón, puede devolverlo en las condiciones originales dentro de los treinta (30) días de la compra original y recibirá un reembolso completo.

3. CONDICIONES DE LA GARANTÍA; CÓMO OBTENER SERVICIO SI QUIERE HACER UNA RECLAMACIÓN EN EL MARCO DE ESTA GARANTÍA LIMITADA

Antes de efectuar una reclamación en el marco de esta Garantía limitada, el propietario del Producto debe (a) notificar a Nest Labs de la intención de reclamar a través de nest.com/support durante el Período de garantía y proporcionar una descripción

NOS TOMAMOS MUY EN SERIO TU PRIVACIDAD

Hemos asumido el compromiso de ser abiertos y sinceros contigo respecto a cómo usamos los datos. Siempre te pediremos permiso antes de compartir información que permita identificarte personalmente, como tu dirección de correo electrónico, y mantendremos tus datos seguros con las herramientas de seguridad estándar de la industria. Para obtener más información sobre nuestra Política de privacidad, ve a nest.com/privacy

Compatibilidad

Según el comprobador de compatibilidad en línea de Nest, el termostato Nest funciona con la mayoría de los sistemas de 24 V, incluidos los de gas, electricidad, aceite, aire forzado, velocidad variable, bomba de calor y radiantes. Puede controlar:

- Calefacción: una, dos y tres etapas (W1, W2, W3)
- Enfriamiento: una y dos etapas (Y1, Y2)
- Bomba de calor: con calor auxiliar y de emergencia (O/B, AUX, E)
- Ventilador (G)
- Alimentación (C, RH, RC)
- Humidificador o deshumidificador (HUM, DEHUM)

El conector del termostato Nest * admite uno solo de estos cables: W3, E, HUM o DEHUM.

El termostato Nest está diseñado para funcionar aunque tu casa no tenga instalado un cable común (C). En raras ocasiones, puede ser necesario instalar un cable C nuevo.

Se recomienda la instalación por parte de un profesional para:

- Sistemas de combustible dual (bomba de calor con caldera)
- Humidificadores y deshumidificadores para toda la casa

Mira el video

Para ver cómo se hace, mira nuestro video de instalación en support.nest.com/thermostat

Contenido

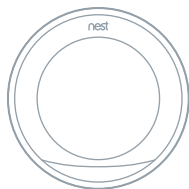

Pantalla

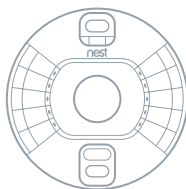

Base



Destornillador

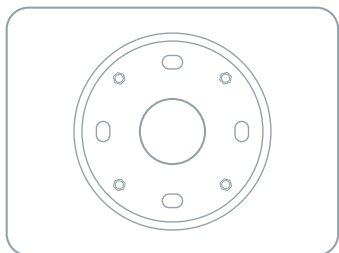

Placa de montaje
opcional

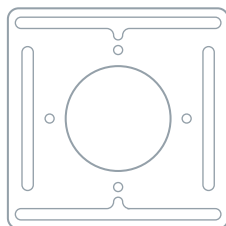

Placa de acero
opcional



Tornillos para la pared



Tornillos para la placa
de acero opcional

1. Corta la energía

Así te protegerás y evitarás quemar un fusible de tu equipo. Ajusta la temperatura de tu termostato viejo para asegurarte de que tu sistema esté apagado.



Caja de interruptores



Interruptor

2. Quita la tapa

Algunas tapas se quitan ejerciendo presión, mientras que a otras hay que desatornillarlas.

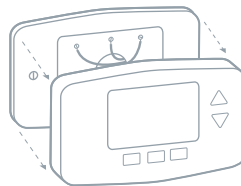

3. Revisa tu sistema

Si tu viejo termostato tiene una etiqueta de 120 V o 240 V o tiene cables gruesos con conectores de torsión, tu sistema es de alto voltaje. ¿No lo sabes con certeza? Comunícate con el equipo de asistencia.



PRECAUCIÓN:

No conectes el Nest con cables de alto voltaje.

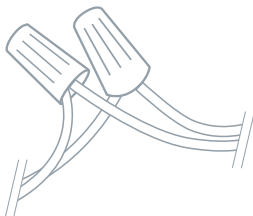

4. Quita cualquier puente que haya

Los puentes son pequeños cables entre dos conectores. No los necesitas. Un cable R puede ir al RC o al RH.

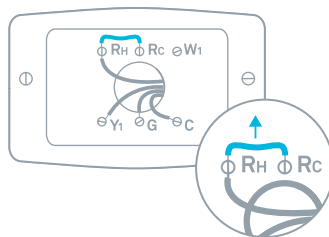

5. Etiqueta los cables

Despega las etiquetas de abajo y colócalas a los cables correspondientes del termostato.

Usa las etiquetas blancas para los cables W3, E, HUM o DEHUM. El conector * solo se puede conectar con uno de estos cables.

¿Ves dos nombres para cada conector del soporte de montaje de tu anterior termostato? Para obtener ayuda, visita nest.com/2labels.

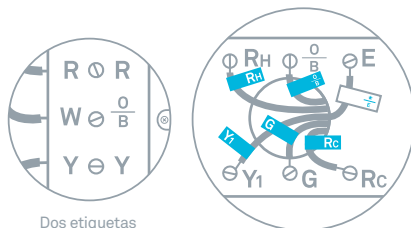

Dos etiquetas



Consejo: Toma una foto de los cables de tu anterior termostato para ayudarte a recordar.

6. Desconecta los cables y retira la base

Después de retirar la base, recomendamos que enrolles con cuidado los cables en un bolígrafo o lápiz para asegurarte de que no vuelvan a meterse en el agujero de la pared.

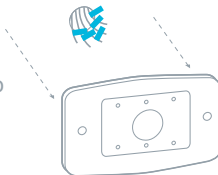

Recuerda que la alimentación de tu sistema HVAC debe estar desactivada para evitar quemar un fusible de tu equipo.

7. Marca el lugar donde irán los tornillos

Usa un nivel de burbuja para asegurarte de que el termostato Nest esté a nivel.

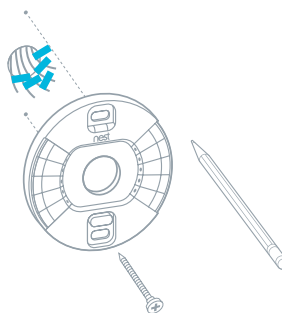

Opcional en la mayoría de las casas

Usa una placa de montaje si es necesario

Con la placa de montaje opcional, puedes cubrir los orificios o las marcas que haya dejado tu viejo termostato.

Encaja la base y la placa de montaje y atorníllalas a la pared.

Encontrarás la placa de montaje en el fondo de la caja.

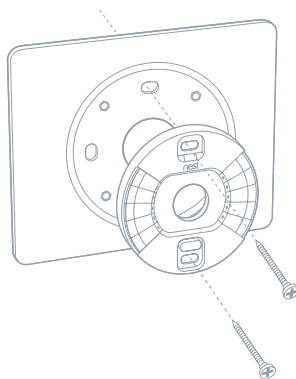

Opcional en la mayoría de las casas

Montaje en una caja eléctrica

Los montajes en cajas eléctricas no son comunes, pero si tienes una, fija la placa de acero a la caja eléctrica con dos de los tornillos cortos para la placa de acero. Inserta los tornillos en los orificios largos de la placa de acero.

Usa los otros dos tornillos cortos para fijar la base del Nest y la placa de montaje a la placa de acero.

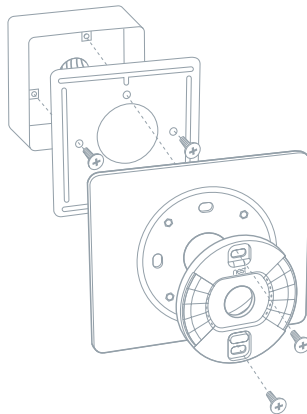

8. Fija la base del Nest

Pasa los cables por el centro de la base y fíjala a la pared con los tornillos.

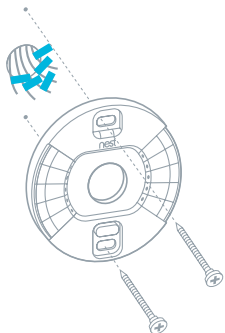

9. Conecta los cables

Una vez que los cables estén conectados de manera segura, tira de ellos hacia abajo para asegurarte de que estén alineados con la base.

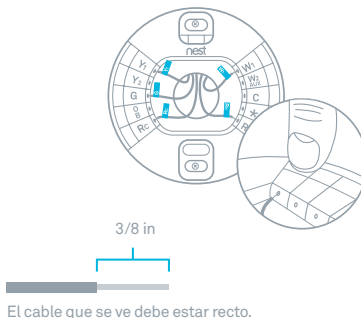

10. Fija la pantalla

Presiona la pantalla contra la base hasta que encaje.

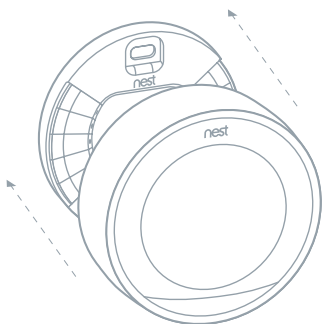

11. Vuelve a conectar la alimentación eléctrica.

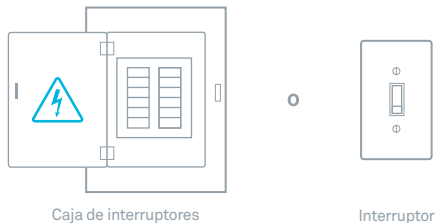

12. Ajustes y cuenta de Nest

El termostato Nest se encenderá y te guiará a través de la configuración. Solo gira el anillo y presiona para hacer una selección.

Ve a nest.com/account o descarga la aplicación Nest para crear una cuenta de Nest. La aplicación te mostrará cómo conectar tu cuenta de Nest con tu termostato.



Recuerda que puedes descargar la aplicación gratuita Nest desde App Store™ de iTunes o desde Google Play™.

¿Tienes dudas sobre cómo agregar un termostato a tu cuenta de Nest? Visita nest.com/pair.

de la supuesta falla y (b) cumplir con las instrucciones de envío para la devolución de Nest Labs. Nest Labs no tendrá obligación alguna en el marco de la garantía con respecto a un Producto devuelto si determina, según un criterio razonable y después de examinar el Producto devuelto, que el Producto no es elegible (esto se define a continuación). Nest Labs se hará cargo de todos los costos de envío para la devolución por parte del propietario mediante reembolso, salvo que el Producto no sea elegible, en cuyo caso el propietario tendrá que hacerse cargo de todos los costos de envío.

4. LO QUE NO CUBRE ESTA GARANTÍA LIMITADA

Esta Garantía limitada no cubre lo siguiente (en conjunto, "Productos no elegibles"): Productos identificados como "muestra" o "No apto para la venta", o aquellos vendidos "TAL CUAL" están; o Productos que hayan sido objeto de: (a) modificaciones, alteraciones, adulteraciones o mantenimiento o reparaciones inapropiados; (b) manipulación, almacenamiento, instalación, pruebas o uso no acorde con la Guía del usuario u otras instrucciones proporcionadas por Nest Labs; (c) maltrato o uso indebido del Producto; (d) averías, fluctuaciones o interrupciones en el servicio de energía eléctrica o en la red de telecomunicaciones; o (e) casos fortuitos, incluidos, entre otros, rayos, inundaciones, tornados, terremotos o huracanes. Esta Garantía limitada no cubre las piezas consumibles, incluidas las baterías, a menos que se hayan dañado debido a defectos de materiales o fabricación del Producto, ni el software (aunque dichas piezas consumibles o software vengan en el empaque del producto o se vendan con él). Nest Labs le recomienda que solo use proveedores de servicios autorizados para el mantenimiento o la reparación. El uso no autorizado del Producto o el software puede afectar el rendimiento del Producto e invalidar esta Garantía limitada.

5. EXCLUSIÓN DE GARANTÍAS

EXCEPT AS STATED ABOVE IN THIS LIMITED WARRANTY, A EXCEPCIÓN DE LO ESTABLECIDO ANTERIORMENTE EN ESTA GARANTÍA LIMITADA, Y EN LA MÁXIMA MEDIDA PERMITIDA POR LA LEY VIGENTE, NEST LABS NO SE HARÁ RESPONSABLE DE NINGUNA GARANTÍA NI CONDICIÓN EXPRESA, IMPLÍCITA NI ESTATUTARIA CON RESPECTO AL PRODUCTO, INCLUIDAS LAS GARANTÍAS IMPLÍCITAS DE COMERCIABILIDAD O APTITUD PARA UN FIN DETERMINADO. EN LA MÁXIMA MEDIDA PERMITIDA POR LA LEY VIGENTE, NEST LABS TAMBIÉN LIMITA LA DURACIÓN DE CUALQUIER GARANTÍA O CONDICIÓN IMPLÍCITA APLICABLE A LA DURACIÓN DE ESTA GARANTÍA LIMITADA.

6. LIMITACIÓN DE DAÑOS

ADEMÁS DE LAS EXCLUSIONES DE LAS GARANTÍAS MENCIONADAS ARRIBA, NEST LABS EN NINGÚN CASO SE HARÁ RESPONSABLE DE NINGÚN DAÑO INDIRECTO, FORTUITO, TIPIFICADO O CUANTIFICABLE, INCLUIDO CUALQUIER DAÑO POR PÉRDIDA DE DATOS O PÉRDIDA DE RENTABILIDAD QUE SE DESPRENDA DE ESTA GARANTÍA LIMITADA O SE RELACIONE CON ELLA O CON EL PRODUCTO. ADEMÁS, LA RESPONSABILIDAD ACUMULADA TOTAL DE NEST LABS QUE SE DESPRENDA DE ESTA GARANTÍA LIMITADA O SE RELACIONE CON ELLA O CON EL PRODUCTO NO SUPERARÁ LA CANTIDAD REALMENTE PAGADA POR EL PRODUCTO POR PARTE DEL COMPRADOR ORIGINAL.

7. LIMITACIÓN DE LA RESPONSABILIDAD

LOS SERVICIOS EN LÍNEA DE NEST LABS (EN ADELANTE, LOS "SERVICIOS") LE BRINDAN INFORMACIÓN ("INFORMACIÓN DEL PRODUCTO") RESPECTO A SUS PRODUCTOS NEST U OTROS PERIFÉRICOS CONECTADOS A SUS PRODUCTOS ("PERIFÉRICOS DE LOS PRODUCTOS"). EL TIPO DE PERIFÉRICOS DE LOS PRODUCTOS QUE SE PUEDE CONECTAR A SU PRODUCTO PUEDE CAMBIAR DE VEZ EN CUANDO. SIN LIMITAR LAS GENERALIDADES DE LAS EXCLUSIONES ANTERIORES, TODA LA INFORMACIÓN DE LOS PRODUCTOS SE PROPORCIONA PARA SU CONVENIENCIA "TAL CUAL ESTÁ" Y "SEGÚN ESTÉ DISPONIBLE". NEST LABS NO MANIFIESTA, ASEGURA NI GARANTIZA QUE LA INFORMACIÓN DE LOS PRODUCTOS ESTÉ DISPONIBLE NI QUE ESTA SEA PRECISA NI CONFIABLE, NI QUE LA INFORMACIÓN DE LOS PRODUCTOS O EL USO DE LOS SERVICIOS O DEL PRODUCTO PROPORCIONE SEGURIDAD EN SU HOGAR. USTED USA TODA LA INFORMACIÓN DE LOS PRODUCTOS, LOS SERVICIOS Y EL PRODUCTO POR CUENTA Y RIESGO PROPIOS. USTED SERÁ EL ÚNICO RESPONSABLE Y NEST LABS NO SE HARÁ CARGO DE NINGUNA PÉRDIDA, OBLIGACIÓN O DAÑO, INCLUIDOS AQUELLOS QUE AFECTEN A SU CABLEADO, SUS ARTEFACTOS, SUS INSTALACIONES ELÉCTRICAS, SU CASA, SU PRODUCTO, SUS PRODUCTOS PERIFÉRICOS, SU COMPUTADORA, SU DISPOSITIVO MÓVIL NI NINGÚN OTRO ELEMENTO O MASCOTA DE SU CASA QUE RESULTE DEL USO QUE USTED HAGA DE LA INFORMACIÓN DEL PRODUCTO, LOS SERVICIOS O EL PRODUCTO EN SÍ. LA INFORMACIÓN DEL PRODUCTO PROPORCIONADA POR LOS SERVICIOS NO TIENE LA INTENCIÓN DE SER UN SUSTITUTO DE LOS MEDIOS DIRECTOS DE OBTENER LA INFORMACIÓN. POR EJEMPLO, UNA NOTIFICACIÓN SUMINISTRADA A TRAVÉS DEL SERVICIO NO TIENE LA INTENCIÓN DE SER UN SUSTITUTO DE LAS INDICACIONES AUDIBLES Y VISIBLES DE LA CASA Y DEL PRODUCTO, NI DEL SERVICIO DE MONITOREO DE UN TERCERO QUE CONTROLE EL ESTADO DE LA ALARMA.

8. SUS DERECHOS Y ESTA GARANTÍA LIMITADA

Esta Garantía limitada le otorga derechos legales específicos. Usted también puede tener otros derechos legales que varían en función del estado, la provincia o la jurisdicción. Asimismo, es posible que algunas de las limitaciones de esta Garantía limitada no se apliquen en ciertos estados. Las condiciones de esta Garantía limitada se aplicarán en la medida de lo permitido por la ley vigente. Para obtener una descripción completa de sus derechos legales, debe consultar las leyes vigentes en su jurisdicción y quizás le convenga ponerse en contacto con un servicio de asesoramiento al consumidor relevante.